

Distribuitor în România - Gada Ceramic București
Str. Vlad Județu 48
<https://gadaceramic.ro/produs/gresie-amazon/>

Amazon



Civilization of Beauty

Distribuitoar în România - Gada Ceramic București
Str. Vlad Județu 48
<https://gadaceramic.ro/produs/gresie-amazon/>

Amazon



Indoor 10 mm: 20x120 . 8"x48" - 7,5x40,7 . 3"x16" Chevron - 7,5x45 . 3"x18" Listello
Outdoor 20 mm R11: 40x120 16"x48"

Naturale. Natural. Naturel. Natur Natur. Natural. Натуральный.

Naturale e rettificato. Natural and rectified. Naturel et rectifié.
Natur Oberfläche und kalibriert. Natural y rectificado. Натуральный ректифицированный.

GRES PORCELLANATO IN MASSA
FULL BODY PORCELAIN TILES
GRES CERAME PLEINE MASSE
VOLLMASSE-FEINSTEINZEUG
PORCELÁNICO COMPACTO TODO MASA
ОДНОТОННЫЙ КЕРАМОГРАНИТ

**La natura è da sempre un'inesauribile fonte d'ispirazione,
un'armonia di colori, forme, sensazioni.**

**Interpretando le essenze di mogano e yesquero, legni amazzonici così pregiati
da essere purtroppo vicini all'estinzione, Amazon propone una contemporanea visione
di queste suggestioni, attraverso superfici ceramiche dallo stile sobrio, elegante e ricercato.**

Nature has always offered an endless source of inspiration, with a harmony of colours, forms, and sensory experiences. Interpreting the essence of mahogany and yesquero, Amazonian woods so rare that they are - sadly - nearing extinction, Amazon offers a contemporary vision of these beauties, through ceramic tiling with a subtle, elegant, and sophisticated style.

La nature a toujours été une source d'inspiration inépuisable, une harmonie de couleurs, de formes et de sensations. En interprétant les essences d'acajou et de yesquero, des bois amazoniens précieux au point d'être malheureusement en voie de disparition, Amazon propose une vision contemporaine de ces suggestions, à travers des surfaces céramiques au style sobre, élégant et raffiné.

Die Natur ist seit jeher eine unerschöpfliche Inspirationsquelle, eine Harmonie von Farben, Formen und Gefühlen. Mit der Auslegung der Holzarten Mahagoni und Yesquero aus dem Gebiet des Amazonas, die so edel sind, dass sie leider nahezu am Aussterben sind, bietet Amazon eine moderne Vision dieser Eindrücke durch keramische Oberflächen mit einem schlichten, eleganten und auserlesenen Stil.

La naturaleza es desde siempre una inagotable fuente de inspiración, una armonía de colores, formas y sensaciones. Interpretando las características de caoba y yesquero, maderas amazónicas tan apreciadas que, por desgracia, se encuentran próximas a la extinción, Amazon propone una contemporánea visión de estas sugerencias mediante superficies cerámicas de estilo sobrio, elegante y refinado.

Природа всегда служила неиссякаемым источником вдохновения, в основе которого лежит гармония ее цветов, форм и ощущений. Воспроизводя амазонские породы красного дерева и эскуэро (которые настолько ценны, что близки к исчезновению), Amazon предлагает современное прочтение их натуральной красоты, создавая керамические поверхности со сдержанным, элегантным и изысканным стилем.

Due spessori per progetti ambiziosi

TWO THICKNESSES FOR AMBITIOUS DESIGNS
DEUX ÉPAISSEURS POUR DES PROJETS AMBITIEUX
ZWEI STÄRKEN FÜR EHRGEIZIGE ENTWÜRFE
DOS ESPESORES PARA PROYECTOS AMBICIOSOS
ДВЕ ТОЛЩИНЫ ДЛЯ АМБИЦИОЗНЫХ ПРОЕКТОВ

**Indoor 10 mm e Outdoor 20 mm R11:
Amazon è la scelta ideale per trasmettere il sapore
unico dei pregiati legni amazzonici nei più svariati
contesti architettonici, garantendo eleganza naturale,
prestazioni eccellenti e affascinanti effetti di continuità.**

Indoor 10 mm and Outdoor 20 mm R11: Amazon is the ideal choice to convey the unique flavour of these precious Amazonian woods in the most diverse architectural contexts, guaranteeing natural elegance, excellent performance, and stunning continuity.

Intérieur 10 mm et extérieur 20 mm R11 : Amazon est le choix idéal pour transmettre la saveur unique des bois amazoniens précieux dans les contextes architecturaux les plus variés, tout en garantissant une élégance naturelle, d'excellentes performances et des effets fascinants de continuité.

Indoor 10 mm und Outdoor 20 mm R11: Amazon ist die ideale Wahl, um den einzigartigen Stil der Edelhölzer aus dem Amazonas in den verschiedensten architektonischen Kontexten zu übermitteln, wobei die natürliche Eleganz, die hervorragenden Leistungen und die reizvollen Effekte der durchgehenden Flächen garantiert werden.

Indoor 10 mm y Outdoor 20 mm R11: Amazon es la elección ideal para transmitir la esencia única de las apreciadas maderas amazónicas en los más variados contextos arquitectónicos, garantizando elegancia natural, excelentes prestaciones y fascinantes efectos de continuidad.

Amazon для внутренних работ толщиной 10 мм и для наружных 20 мм R11 - это наилучшее решение для того, чтобы воспроизвести уникальный вкус ценных амазонских пород дерева в самых разнообразных архитектурных проектах, гарантируя естественную элегантность, великолепные характеристики и завораживающий эффект непрерывности.

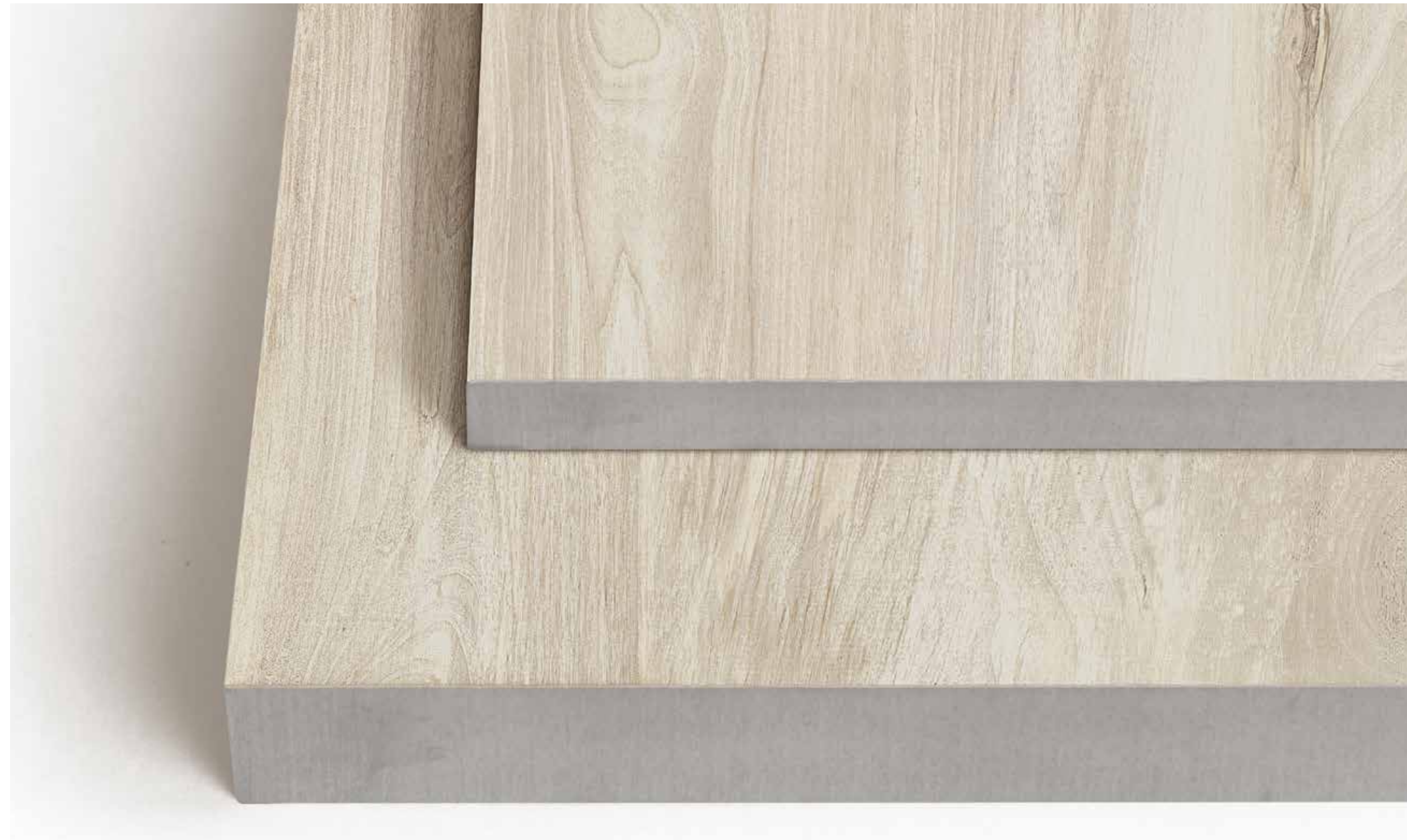

Una gamma completa e versatile

A COMPLETE AND VERSATILE RANGE
UNE GAMME COMPLÈTE ET POLYVALENTE
EINE UMFASSENDE UND VIELSEITIGE PALETTE
UNA GAMA COMPLETA Y VERSÁTIL
ПОЛНЫЙ И УНИВЕРСАЛЬНЫЙ АССОРТИМЕНТ

**5 varianti cromatice ispirate da altrettante essenze amazzoniche, molteplici formati e 2 finiture.
Con Amazon la materia ceramica diventa elemento di design versatile, in grado di assicurare sempre un ottimo bilanciamento tra stile e performance.**

Five colour options inspired by as many Amazonian woods, multiple sizes, and two finishes.
With Amazon, ceramic becomes a versatile design element that ensures an outstanding balance of style and performance.

5 variations chromatiques inspirées de 5 essences amazoniennes, de nombreux formats et 2 finitions. Avec Amazon, le matériau céramique devient un élément de design polyvalent, capable d'assurer un excellent équilibre entre style et performance.

5 Farbvarianten, die von ebenso vielen Holzarten aus dem Amazonas inspiriert werden, viele Formate und 2 Ausführungen.
Mit Amazon wird die keramische Materie zu einem vielseitigen Element des Designs, das in der Lage ist, stets ein hervorragendes Gleichgewicht zwischen Stil und Leistung zu gewährleisten.

Cinco variantes cromáticas inspiradas en otras tantas esencias amazónicas, múltiples formatos y dos acabados. Con Amazon la materia cerámica se convierte en elemento de diseño versátil, capaz de garantizar siempre un óptimo equilibrio entre estilo y performance.

5 вариантов цвета, источником вдохновения для которых послужило столько же амазонских пород дерева, многочисленные форматы и 2 отделки.
Благодаря Amazon керамика превращается в практичный элемент дизайна, способный всегда создавать отличное равновесие стиля и характеристик.

Kamba 20x120. 8"x48" Nat. Ret.



Surma 20x120 . 8"x48" Nat. Ret.

Distribuitor în România - Gada Ceramic București
Str. Vlad Județu 48
<https://gadaceramic.ro/produs/gresie-amazon/>



Nawa 20x120 . 8"x48" Nat. Ret.
Rivestimento/Wall: Wallpaper "Matera"
(Marchio AVA)

Distribuitor în România - Gada Ceramic București
Str. Vlad Județu 48
<https://gadaceramic.ro/produs/gresie-amazon/>



Distribuitor în România - Gada Ceramic București
Str. Vlad Județu 48
<https://gadaceramic.ro/produs/gresie-amazon/>

Nawa 20x120 . 8"x48" Nat. Ret.



Nawa 20x120 . 8"x48" Nat. Ret.



Arara 20x120 . 8"x48" Nat. Ret.

Distribuitor în România - Gada Ceramic București
Str. Vlad Juțețu 48
<https://gadaceramic.ro/produs/gresie-amazon/>



Matis 20x120 . 8"x48" Nat. Ret.



Distribuitor în România - Gada Ceramic București
Str. Vlad Județu 48

<https://gadaceramic.ro/produs/gresie-amazon/>

Kamba 7,5x40,7 - 3"x16" Chevron Nat. - Kamba 7,5x45 - 3"x18" Listello Nat.



Kamba 20x120 . 8"x48" Nat. Ret.

Distribuitor în România - Gada Ceramic București
Str. Vlad Județu 48
<https://gadaceramic.ro/produs/gresie-amazon/>



Distribuitor în România - Gada Ceramic București
Str. Vlad Județu 48
<https://gadaceramic.ro/produs/gresie-amazon/>

Kamba 20x120. 8"x48" Nat. Ret.



Distribuitor în România - Gada Ceramic București
Str. Vlad Județu 48

<https://gadaceramic.ro/produs/gresie-amazon/>

Kamba 40x120 - 16"x48" Nat. Ret. 20mm R11
Gradone Bordo Svasato 40x120 - 16"x48" Nat. Ret. 20mm R11
Griglia 20 - 20x60 - 8"x24" Nat. Ret. 20mm R11



Amazon

Gres porcellanato in massa. Full body porcelain tiles. Grès cérame pleine masse. Vollmasse-Feinsteinzeug. Porcelánico compacto todo masa. Однотонный керамогранит.

■ **Naturale.** Natural. Naturel. Natur Natur. Natural. Натуральный.

□ **Naturale e rettificato.** Natural and rectified. Naturel et rectifié. Natur Oberfläche und kalibriert. Natural y rectificado. Натуральный ректифицированный.

Distribuitor în România - Gada Ceramic București

Str. Vlad Județu 48

<https://gadaceramic.ro/produs/gresie-amazon/>

SHADE SPECTRUM	<input type="checkbox"/> Low	<input type="checkbox"/> Moderate
	<input type="checkbox"/> High	<input type="checkbox"/> Random
	ANSI A 137.1: 2012	
	WET DYNAMIC COEFFICIENT OF FRICTION	
DCOF $\geq 0,42$		
OUTDOOR 40x120: 20 mm		
R11 A+B+C		
SCIVOLOSITÀ SLIPPERY GRADE		

Kamba



Nawa



Kamba Chevron



Nawa Chevron



Amazon

Gres porcellanato in massa. Full body porcelain tiles. Grès cérame pleine masse. Vollmasse-Feinsteinzeug. Porcelánico compacto todo masa. Однотонный керамогранит.

■ **Naturale.** Natural. Naturel. Natur Natur. Natural. Naturalный.

□ **Naturale e rettificato.** Natural and rectified. Naturel et rectifié. Natur Oberfläche und kalibriert. Natural y rectificado. Naturalный ректифицированный.

Distribuitor în România - Gada Ceramic București

Str. Vlad Județu 48

<https://gadaceramic.ro/produs/gresie-amazon/>

SHADE SPECTRUM	<input type="checkbox"/> Low	<input type="checkbox"/> Moderate
	<input type="checkbox"/> High	<input type="checkbox"/> Random
	ANSI A 137.1: 2012	
	WET DYNAMIC COEFFICIENT OF FRICTION DCOF ≥ 0,42	
		OUTDOOR 40x120: 20 mm
		R11 A+B+C
		SCIVOLOSITÀ SLIPPERY GRADE

Arara



Matis



Arara Chevron



Matis Chevron



Gres porcellanato in massa. Full body porcelain tiles. Grès cérame pleine masse. Vollmasse-Feinsteinzeug. Porcelánico compacto todo masa. Однотонный керамогранит.

- Naturale.** Natural. Naturel. Natur Natur. Natural. Натуральный.
- Naturale e rettificato.** Natural and rectified. Naturel et rectifié. Natur Oberfläche und kalibriert. Natural y rectificado. Натуральный ректифицированный.

Distribuito în România - Gada Ceramic București
Str. Vlad Județu 48
<https://gadaceramic.ro/produs/gresie-amazon/>

INDOOR Spessore. Thickness. Epaisseur. Stärke. **10 mm**
OUTDOOR Spessore. Thickness. Epaisseur. Stärke. **20 mm R11**

SHADE SPECTRUM	<input type="checkbox"/> Low	<input type="checkbox"/> Moderate	ANSI A 137.1: 2012	OUTDOOR
	<input type="checkbox"/> High	<input type="checkbox"/> Random		
	WET DYNAMIC COEFFICIENT OF FRICTION			
	DCOF ≥ 0,42			
			R11 A+B+C	
			SCIVOLOSITÀ SLIPPERY GRADE	



<p>indoor</p> <p>20x120 . 8"x48" Nat. Ret. <input type="checkbox"/> M093</p> <p>076031 Kamba 076035 Nawa 076029 Arara 076033 Matis 076038 Surma</p>	<p>Chevron</p> <p>7,5x40,7 . 3"x16" Nat. <input checked="" type="checkbox"/> M091</p> <p>076606 Kamba 076608 Nawa 076605 Arara 076607 Matis</p> <p>Listello</p> <p>7,5x45 . 3"x18" Nat. <input checked="" type="checkbox"/> M085</p> <p>076602 Kamba 076604 Nawa 076601 Arara 076603 Matis</p>	<p>outdoor 20mm</p> <p>40x120 . 16"x48" Nat. Ret. <input type="checkbox"/> R11 M131</p> <p>076017 Kamba 076021 Nawa 076015 Arara 076019 Matis 076024 Surma</p>
--	--	---

Pezzi speciali. Trims. Pièces spéciales. Formstücke. Piezas especiales. Специальные элементы.

<p>Battiscopa 6,5x120 . 2 1/2"x48" Nat. Ret. <input type="checkbox"/> P029</p> <p>076102 Kamba 076106 Nawa 076100 Arara 076104 Matis 076109 Surma</p>	<p>** Gradino costa retta 33x120x3,2h . 13"x48"x1 1/4"h Nat. Ret. <input type="checkbox"/> P207</p> <p>076072 Kamba 076076 Nawa 076070 Arara 076074 Matis 076077 Surma</p>	<p>** Gradino costa retta angolo dx 33x120x3,2h . 13"x48"x1 1/4"h Nat. Ret. <input type="checkbox"/> P231</p> <p>076082 Kamba 076086 Nawa 076080 Arara 076084 Matis 076087 Surma</p>	<p>** Gradino costa retta angolo sx 33x120x3,2h . 13"x48"x1 1/4"h Nat. Ret. <input type="checkbox"/> P231</p> <p>076092 Kamba 076096 Nawa 076090 Arara 076094 Matis 076095 Surma</p>
---	--	--	--

Tra i fondi di spessore 10 e 20 mm non si garantisce l'abbinabilità. - We cannot guarantee tonal matches between the same background tiles with different thickness (10 or 20 mm). Les assortiments des tons ne sont pas garantis pour les fonds d'une épaisseur de 10 et 20 mm. - Bei Bodenfliesen mit einer Stärke von 10 und 20 mm wird keine Einheitlichkeit der Farbtöne garantiert. Para los fondos de espesor 10 y 20 mm no se garantiza la combinabilidad de tonalidades. - Для фоновой плитки толщиной 10 и 20 мм не гарантирована цветовая сочетаемость.

**** A disposizione solo su richiesta. Tempi di consegna: 30gg.** - Available upon request only. Delivery terms: 30 days. - Disponible seulement sur requête. Délais de livraison: 30 jours. Verfügbar auf Anfrage. Lieferzeit: 30 Tage. - Disponible sólo bajo pedido. Plazo de entrega: 30 días. - Изготавливается только по специальной заявке. Срок поставки: 30 дней. **Per il gradino non si garantisce la stessa tonalità del fondo.** - We cannot guarantee that the shade of the stair tile will be the same as the background tile. Pour la marche, nous ne garantissons pas la même tonalité du fond. - Für die Stufe wird nicht der gleiche Farbton der Grundfliese garantiert. Para el peldaño no se garantiza el mismo tono del fondo. - Для ступени не гарантирована одинаковость тона с фоном.

Gres porcellanato in massa. Full body porcelain tiles. Grès cérame pleine masse. Vollmasse-Feinsteinzeug. Porcelánico compacto todo masa. Однотонный керамогранит.

- **Naturale.** Natural. Naturel. Natur Natur. Natural. Натуральный.
- **Naturale e rettificato.** Natural and rectified. Naturel et rectifié. Natur Oberfläche und kalibriert. Natural y rectificado. Натуральный ректифицированный.

PEZZI SPECIALI 20mm R11. Trims. Pièces spéciales. Formstücke. Piezas especiales. Специалные элементы.

OUTDOOR Spessore. Thickness. Epaisseur. Stärke. **20 mm R11**

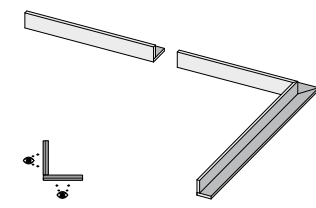

10x120x10h . 4"x48"x4"h
Nat. Ret. □ 20 mm R11

Bordo L "A" [P193](#)
Bordo L "A" dx [P223](#)
Bordo L "A" sx [P223](#)

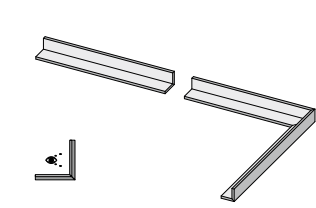

10x120x10h . 4"x48"x4"h
Nat. Ret. □ 20 mm R11

Bordo L "B" [P257](#)
Bordo L "B" dx [P277](#)
Bordo L "B" sx [P277](#)

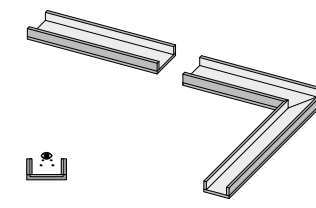

20x120x8h . 8"x48"x3"h
Nat. Ret. □ 20 mm R11

Canalina [P255](#)
Canalina dx [P271](#)
Canalina sx [P271](#)

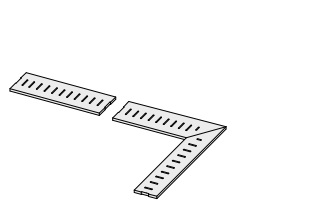

20x60 . 8"x24"
Nat. Ret. □ 20 mm R11

Griglia 20 [P205](#)
Griglia 20 dx [P205](#)
Griglia 20 sx [P205](#)

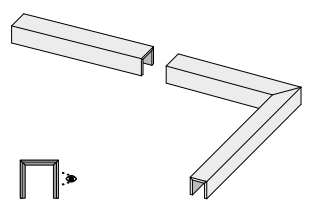

13x120x13h . 5"x48"x5"h
Nat. Ret. □ 20 mm R11

Cordolo dx [P291](#)
Cordolo dx [P303](#)
Cordolo sx [P303](#)

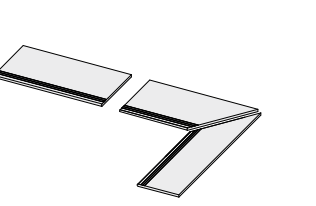

40x120 . 16"x48"
Nat. Ret. □ 20 mm R11

Gradone bordo grip
Costa retta [P207](#) Costa toro [P227](#)

Gradone bordo grip dx
Costa retta [P225](#) Costa toro [P245](#)

Gradone bordo grip sx
Costa retta [P225](#) Costa toro [P245](#)

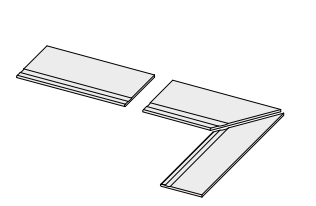

40x120 . 16"x48"
Nat. Ret. □ 20 mm R11

Gradone bordo svasato
Costa retta [P295](#) Costa toro [P311](#)

Gradone bordo svasato dx
Costa retta [P305](#) Costa toro [P321](#)

Gradone bordo svasato sx
Costa retta [P305](#) Costa toro [P321](#)

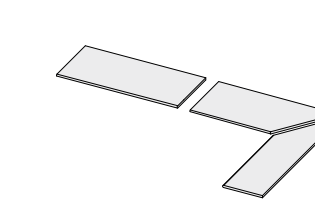

40x120 . 16"x48"
Nat. Ret. □ 20 mm R11

Gradone bordo 40
Costa retta [P185](#) Costa toro [P203](#)

Gradone bordo 40 dx
Costa retta [P203](#) Costa toro [P221](#)

Gradone bordo 40 sx
Costa retta [P203](#) Costa toro [P221](#)

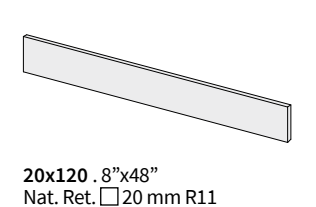

20x120 . 8"x48"
Nat. Ret. □ 20 mm R11

Alzata [P101](#)

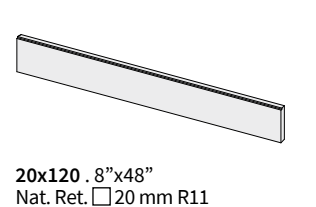

20x120 . 8"x48"
Nat. Ret. □ 20 mm R11

Alzata con scuretto [P151](#)

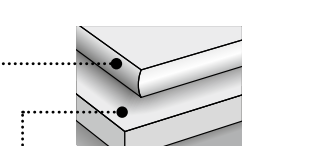

Costa toro. Bullnose edge.
Bord boudin. Abgerundete Kante.

Costa retta. Straight edge.
Bord droit. Gerade Kante.

ATTENZIONE: Per particolari installazioni potrebbero essere necessari articoli ed accessori specifici non presenti in questo catalogo. Per queste esigenze prego riferirsi direttamente al referente commerciale La Fabbrica. - N.B. Particular items and accessories not listed in this catalogue may be required for certain laying methods. For these needs, please contact the La Fabbrica sales directly. **ATTENTION :** Pour les installations particulières, certains articles et accessoires particuliers qui ne sont pas indiqués dans ce catalogue pourraient être nécessaires. Dans ces cas-là, nous vous prions de vous référer directement à la référence commerciale La Fabbrica. - ACHTUNG: Für besondere Installationen können besondere Artikel oder Sonderzubehör notwendig sein, die nicht im vorliegenden Katalog aufgeführt sind. Wenden Sie sich bitte in diesen Fällen direkt an den Vertrieb von La Fabbrica. - ATENCIÓN: para instalaciones particulares podrían requerirse artículos y accesorios específicos que no están presentes en este catálogo. Para tales casos rogamos contactar directamente al representante comercial de La Fabbrica. - ВНИМАНИЕ: Для особых применений могут быть необходимы специальные артикулы и аксессуары, не представленные в данном каталоге. По поводу этих вопросов просим вас обращаться непосредственно к менеджеру коммерческого отдела компании La Fabbrica.

Distribuito în România - Gada Ceramic București

Str. Vlad Județu 48

<https://gadaceramic.ro/produs/gres-pe-paviment>

Il formato 7,5x40,7cm combinato al listello 7,5x45cm permette la creazione di diverse pose, adatte sia a pavimento che a rivestimento, arricchendo gli ambienti di un design artigianale.

The 7.5x40.7 cm tiles combined with the 7.5x45 cm strip allows the creation of different designs, which are suitable for both floors and walls, lending rooms an artisan-like finish. Le format 7,5x40,7 cm combiné au listel de 7,5x45 cm permet de créer différentes poses, adaptées aussi bien aux carrelages de sol qu'aux revêtements muraux, pour enrichir les espaces avec un design artisanal. Das Format 7,5x40,7 cm ermöglicht, kombiniert mit der Leiste 7,5x45 cm, die Erstellung verschiedener Verlegungsarten, die sich sowohl für den Boden- als auch für den Wandbelag eignen und die Räume durch ein handwerkliches Design bereichern. El formato 7,5 x 40,7cm combinado con la plaqueta 7,5 x 45 cm permite la creación de variadas formas de colocación, adecuadas tanto para pavimentos como para paredes, enriqueciendo los ambientes con un diseño artesanal. Формат 7,5x40,7 см в сочетании с бордюром 7,5x45 см позволяет выполнять различные виды укладки, пригодные как для настила полов, так и для облицовки стен, наполняя пространства ремесленным дизайном.

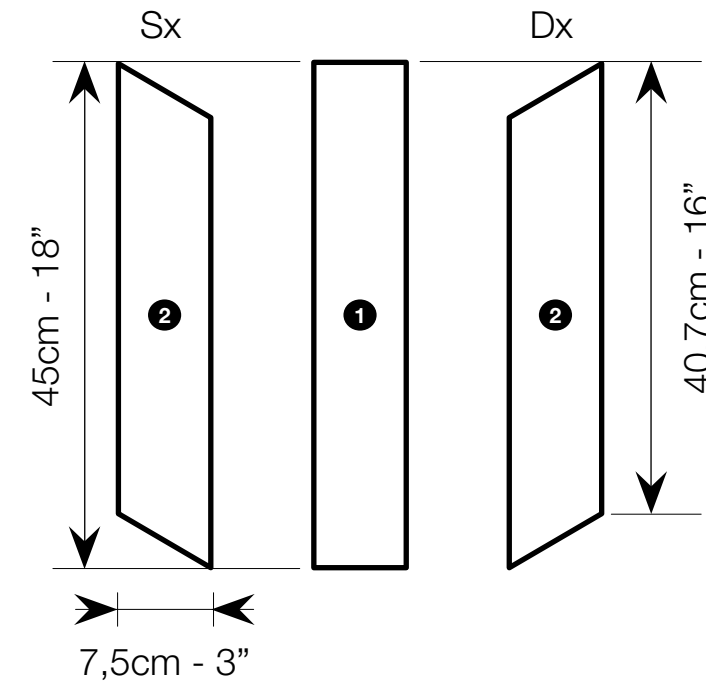

- 1 Spessore.** Thickness. Epaisseur. Stärke. Listello 7,5x45 cm . 3"x18" **10 mm**
- 2 Spessore.** Thickness. Epaisseur. Stärke. Chevron 7,5x40,7 cm . 3"x16" **10 mm**

Avvertenze per la posa. Prima della posa controllare tonalità, calibro e scelta. Si consiglia di prelevare piastrelle alternativamente da più scatole. Non si accettano reclami relativi a materiale già posato.

Laying warnings. Before laying, check the colour tones, work size, and quality category. It is advisable to take tiles from multiple boxes alternately. No claims will be entered into for laid tiles.

Avertissements pour la pose. Avant la pose, vérifier la teinte, le calibre et le choix. Il est recommandé de prélever des carreaux en alternance dans plusieurs boîtes. Les réclamations concernant le matériel déjà posé ne sont pas admises. Laying warnings.

Hinweise für die Verlegung. Prüfen Sie vor der Verlegung Farbton, Dicke und Qualität. Es wird geraten, die Fliesen abwechselnd aus mehreren Kartons zu entnehmen. Reklamationen bezüglich bereits verlegtem Material werden nicht angenommen.

Advertencias para la colocación. Antes de la colocación controlar tonalidad, calibre y selección. Se aconseja tomar baldosas alternativamente desde varias cajas. No se aceptan reclamos respecto de material ya colocado.

Предупреждения по укладке. Перед укладкой проверьте тон, калибр и сорт материала. Рекомендуется забирать плитку поочередно из разных коробок. Претензии по уже уложенному материалу не принимаются.

FORMATO Size	EUROPALLET 80x120 cm						
	PZ. X SCAT. Pieces x box	MQ. X SCAT. Sqm x box	KG X SCAT. Weight x box	SCAT. X PAL. Boxes x pal.	MQ. X PAL. Sqm x pal.	KG X PAL. Weight x pal.	CM h PAL. cm h pal.
Listello 7,5x45 . 3"x18"	26	0,90	19,44	42	37,80	836	75
Chevron 7,5x40 . 3"x16"	26	0,82	17,71	42	34,44	764	75

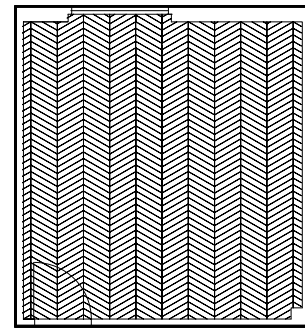

POSA CHEVRON SEMPLICE

BASIC CHEVRON DESIGN
POSE EN CHEVRON SIMPLE
EINFACHE CHEVRON-VERLEGUNG
COLOCACION CHEVRON SIMPLE
ПРОСТАЯ УКЛАДКА В ЕЛОЧКУ

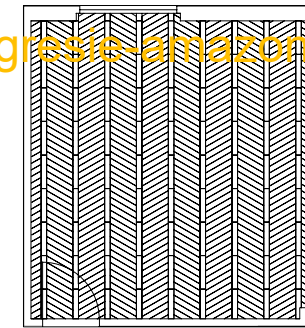
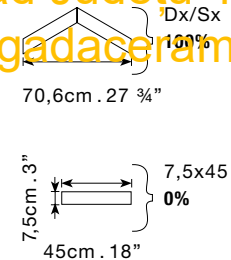

POSA CHEVRON CON TAPPETO

CHEVRON DESIGN WITH RUG EFFECT
POSE EN CHEVRON AVEC TAPIS
CHEVRON-VERLEGUNG MIT TEPPICH
COLOCACION DE CHEVRON CON ALFOMBRA
УКЛАДКА В ЕЛОЧКУ С ЭФФЕКТОМ КОВРА

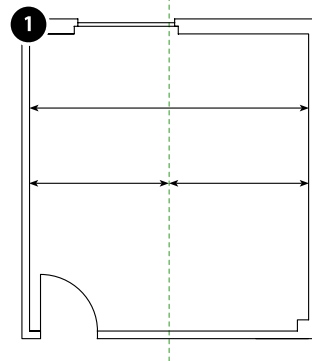
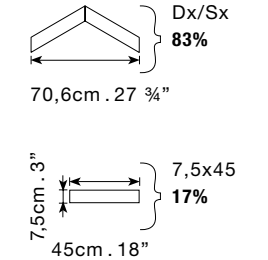

Misurare con precisione la larghezza dell'ambiente e tracciare una linea in corrispondenza della mezzeria, come illustrato.

Carefully measure the width of the room and draw the centre line, as shown.
Mesurer la largeur de la pièce avec précision et tracer une ligne au centre d'après l'illustration.
Messen Sie genau die Breite des Raumes und markieren Sie, wie gezeigt, die Mittellinie.
Medir con precisión la anchura del ambiente y trazar una línea en la mitad, tal como se muestra en la ilustración.
Точно измерьте ширину помещения и начертите линию по середине, как показано.

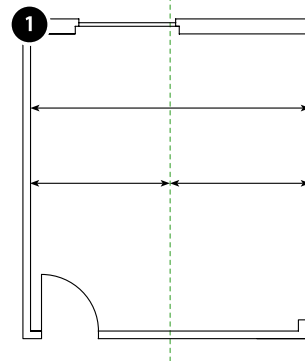

Misurare con precisione la larghezza dell'ambiente e tracciare una linea in corrispondenza della mezzeria, posare la prima fila di 7,5x45 come illustrato.

Carefully measure the width of the room and draw the centre line, as shown, then lay the first column.
Mesurer la largeur de la pièce avec précision et tracer une ligne au centre, poser la première rangée de 7,5x45, d'après l'illustration.
Messen Sie genau die Breite des Raumes und markieren Sie die Mittellinie. Verlegen Sie, wie gezeigt, die erste Reihe von 7,5x45.
Medir con precisión la anchura del ambiente y trazar una línea en la mitad; colocar la primera fila de 7,5 x 45 tal como se ilustra.
Точно измерьте ширину помещения и начертите линию по середине, уложите первый ряд 7,5x45, как показано.

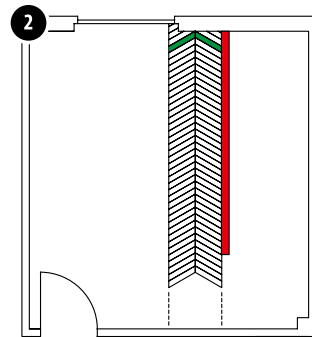

Posare il primo Chevron come illustrato. Utilizzare una staggia adeguatamente posizionata come guida. Proseguire la posa fino a terminare la sezione lasciando uno spazio libero per la via d'uscita.

Lay the first chevron as illustrated. Place a levelling bar in position and use as a guide.
Keep on laying until you reach the end of the section, leaving room to leave through.
Poser le premier Chevron d'après l'illustration. Utiliser une règle correctement positionnée servant de guide.
Poursuivre la pose jusqu'à ce que la section soit terminée en laissant un espace libre pour pouvoir sortir.
Verlegen Sie, wie gezeigt, das erste Chevron. Verwenden Sie ein angemessen positioniertes Zieheisen als Führung.
Setzen Sie die Verlegung bis zum Ende des Abschnitts fort und lassen Sie einen Freiraum als Ausgang.
Colocar el primer Chevron de la manera ilustrada. Utilizar una regla adecuadamente posicionada como guía.
Proseguir realizando la colocación hasta terminar la sección, dejando un espacio libre para la vía de salida.
Уложите первую елочку, как показано. Используйте правильно уложенную рейку в качестве направляющей.
Продолжите укладку вплоть до завершения участка, оставив свободное пространство для выхода.

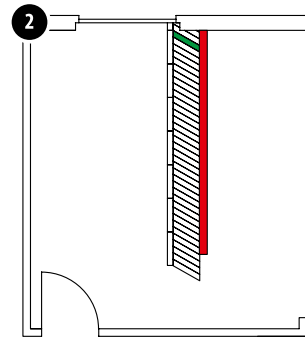

Utilizzare una staggia adeguatamente posizionata come guida e posare la prima fila di Chevron come illustrato, lasciando uno spazio libero per la via d'uscita.

Use a levelling bar positioned as a guide, lay the first column of chevrons, as shown, leaving room to leave through.
Utiliser une règle correctement positionnée servant de guide et poser la première rangée de Chevrons d'après l'illustration, en laissant un espace libre pour pouvoir sortir.
Verwenden Sie ein angemessen positioniertes Zieheisen als Führung und verlegen Sie, wie gezeigt, die erste Reihe Chevron, wobei Sie einen Freiraum als Ausgang lassen.
Utilizar una regla adecuadamente posicionada como guía y colocar la primera fila de Chevron de la manera ilustrada, dejando un espacio libre para la vía de salida.
Используйте правильно уложенную рейку в качестве направляющей и уложите первый ряд елочек, как показано, оставляя свободное пространство для выхода.

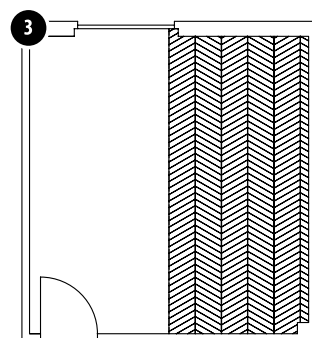

Completare la posa della prima metà della stanza, posando una sezione alla volta, sempre con l'aiuto di una staggia adeguatamente posizionata.

Finish laying the first half of the room, laying one section at a time, using a suitably positioned levelling bar.
Terminer l'installation de la première moitié de la pièce, en posant une section à la fois, toujours à l'aide d'une règle correctement positionnée.
Komplettieren Sie die Verlegung in der ersten Hälfte des Zimmers, indem Sie jeweils einen Abschnitt mithilfe eines entsprechend positionierten Zieheisens verlegen.
Completar la colocación de la primera mitad de la habitación, instalando una sección por vez, siempre con la ayuda de una regla adecuadamente posicionada.
Завершите укладку первой половины помещения, укладывая один участок за раз, всегда используя правильно уложенную рейку.

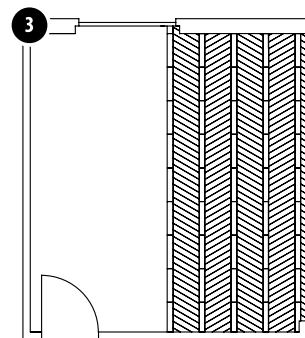

Completare la posa della prima metà della stanza, posando una sezione alla volta, sempre con l'aiuto di una staggia adeguatamente posizionata.

Finish laying the first half of the room, laying one section at a time, using a suitably positioned levelling bar.
Terminer l'installation de la première moitié de la pièce, en posant une section à la fois, toujours à l'aide d'une règle correctement positionnée.
Komplettieren Sie die Verlegung in der ersten Hälfte des Zimmers, indem Sie jeweils einen Abschnitt mithilfe eines entsprechend positionierten Zieheisens verlegen.
Completar la colocación de la primera mitad de la habitación, colocando una sección por vez, siempre con la ayuda de una regla adecuadamente posicionada.
Завершите укладку первой половины помещения, укладывая один участок за раз, всегда используя правильно уложенную рейку.

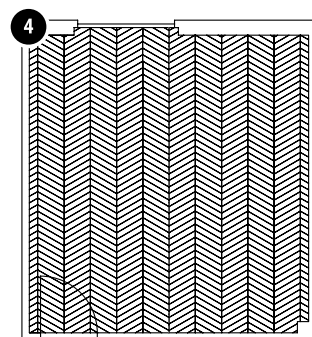

Con le stesse modalità, terminare la posa dell'ambiente.

Proceeding in this fashion, finish laying the room.
Terminer la pose du carrelage dans la pièce en suivant les mêmes modalités.
Stellen Sie mit der gleichen Vorgehensweise die Verlegung im Raum fertig.
Proceder de la misma manera para terminar la colocación en la habitación.
Этим же методом завершите укладку во всем помещении.

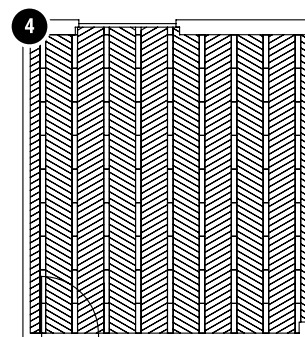

Con le stesse modalità, terminare la posa dell'ambiente.

Proceeding in this fashion, finish laying the room.
Terminer la pose du carrelage dans la pièce en suivant les mêmes modalités.
Stellen Sie mit der gleichen Vorgehensweise die Verlegung im Raum fertig.
Proceder de la misma manera para terminar la colocación en la habitación.
Этим же методом завершите укладку во всем помещении.

LEGENDA. KEY. LÉGENDE. LEGENDE. LEYENDA. ОБОЗНАЧЕНИЯ.

Staggia.
Levelling bar. Barre. Zieheisen.
Regla. Рейка.

Inizio posa Chevron.
Start chevron laying. Début de pose Chevron. Beginn der Chevron-Verlegung. Inicio de colocación Chevron. Начало укладки елочек.

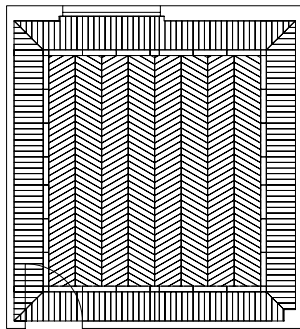

POSA CHEVRON CON TAPPETO

CHEVRON DESIGN WITH RUG EFFECT
POSE EN CHEVRON AVEC TAPIS
CHEVRON-VERLEGUNG MIT TEPPICH
COLOCACION DE CHEVRON CON ALFOMBRA
УКЛАДКА В ЕЛОЧКУ С ЭФФЕКТОМ КОВРА

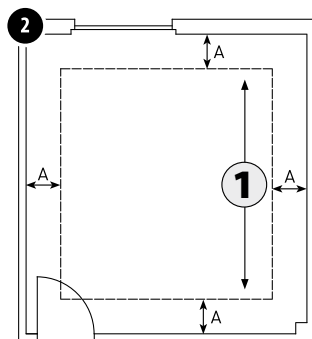
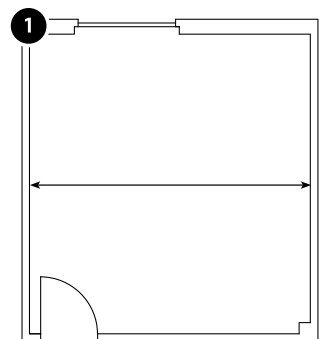
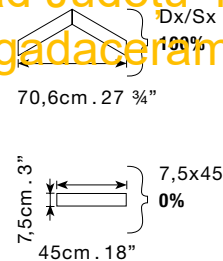

Misurare con precisione la larghezza dell'ambiente come illustrato

Carefully measure the width of the room, as shown.
Mesurer la largeur de la pièce avec précision d'après l'illustration.
Messen Sie, wie gezeigt, genau die Breite des Raumes.
Medir con precisión la anchura del ambiente de la manera que se ilustra.
Точно измерьте ширину помещения, как показано.

Tracciare l'area che dovrà contenere il tappeto centrale, assicurandosi di mantenere per ogni lato la medesima distanza dalle pareti, nel seguente modo:

- Sottrarre sempre la misura costante di 105 cm dalla misura della larghezza dell'ambiente (da esempio 375-105=270).
- Dividere la misura così ottenuta per la lunghezza dello Chevron che è 70,6 cm (270/70,6=3,8).
- Arrotondare il risultato all'intero superiore, quindi 3,8 diventa 4.
- Moltiplicare la lunghezza dello Chevron per il numero appena ricavato (70,6*4=282,4).
- Per determinare la distanza A (come da esempio) del tappeto centrale rispetto alle pareti, occorre sottrarre il risultato ottenuto dalla larghezza dell'ambiente e dividerlo per 2. Quindi la distanza A sarà: (375-282,4)/2=46,3 cm.

Mark out the central rug effect area, making sure to keep the same distance from the walls for each side, as follows:

- Always subtract 105 cm from the width of the room (for example room measuring 375 cm: 375-105 = 270).
- Then divide the result obtained by the length of the chevron (which is 70.6 cm), e.g. 270 ÷ 70.6 = 3.8.
- Round the result up to the nearest whole number, which means 3.8 becomes 4.
- Multiply the length of the chevron by the number just obtained (70.6 x 4 = 282.4).
- To calculate the distance A (as shown in the example) between the central rug section and the walls, subtract the result obtained from the width of the room and then divide it by 2. Distance A will therefore be: (375-282.4)/2=46.3 cm.

Tracer la zone qui contiendra le tapis central, en veillant à garder la même distance des murs, comme suit :

- toujours soustraire la mesure constante de 105 cm de la mesure de la largeur de la pièce (par exemple 375-105=270).
- Diviser la mesure ainsi obtenue par la longueur du Chevron qui est de 70,6 cm (270/70,6=3,8).
- Arrondir le résultat à l'entier supérieur : 3,8 devient ainsi 4.
- Multiplier la longueur du Chevron par le nombre qu'on vient d'obtenir (70,6*4=282,4).
- Pour déterminer la distance A (comme dans l'exemple) du tapis central par rapport aux murs, il faut soustraire le résultat obtenu de la largeur de la pièce et le diviser par 2. La distance A sera donc : (375-282,4)/2=46,3 cm.

Markieren Sie den Bereich, in dem sich der mittlere Teppich befinden soll, und vergewissern Sie sich auf folgende Weise, dass auf jeder Seite den gleichen Abstand zu den Wänden eingehalten wird:

- Ziehen Sie stets das konstante Maß von 105 cm von der gemessenen Raumbreite ab (zum Beispiel 375-105=270).
- Teilen Sie das so erhaltene Maß durch die Länge des Chevron, die 70,6 cm beträgt (270/70,6=3,8).
- Runden Sie das Ergebnis nach oben auf eine ganze Zahl, d.h. 3,8 wird 4.
- Multiplizieren Sie die Länge des Chevron mit der gerade ermittelten Zahl (70,6*4=282,4).
- Zur Bestimmung des Abstandes A (gemäß Beispiel) des mittleren Teppichs von den Wänden muss das erzielte Ergebnis von der Raumbreite abgezogen und durch 2 geteilt werden. Somit beträgt der Abstand A: (375-282,4)/2=46,3 cm.

Trazar el área que deberá contener la alfombra central, asegurándose de mantener por cada lado la misma distancia respecto de las paredes, procediendo para ello de la siguiente forma:

- Sustraer siempre la medida constante de 105 cm a la medida de anchura del ambiente (por ejemplo: 375-105 = 270).
- Dividir la medida obtenida de esa forma por la longitud del Chevron, que es de 70,6 cm (270/70,6 = 3,8).
- Redondear el resultado al entero superior, por lo que 3,8 pasa a ser 4.
- Multiplicar la longitud del Chevron por el número recién obtenido (70,6*4 = 282,4).
- Para determinar la distancia A (como en el ejemplo) de la alfombra central respecto de las paredes es necesario sustraer el resultado obtenido a la anchura del ambiente y dividirlo por 2. Así, la distancia A será: (375-282,4)/2 = 46,3 cm.

Начертите линию, в пределах которой должен находиться центральный ковер, убедившись в одинаковости расстояния до стен, действуя следующим образом:

- Всегда вычитайте фиксированный размер 105 см из ширины помещения (например, 375-105=270).
- Разделите полученное значение на длину елочки, которая равна 70,6 см (270/70,6=3,8).
- Округлите значение в большую сторону, следовательно 3,8 станет 4.
- Умножьте длину елочки на только что полученное значение (70,6*4=282,4).
- Для определения расстояния А (как на примере) от стен до центрального ковра следует вычесть полученный результат из ширины помещения и разделить его на 2. Таким образом, расстояние А будет равно: (375-282,4)/2=46,3 см.

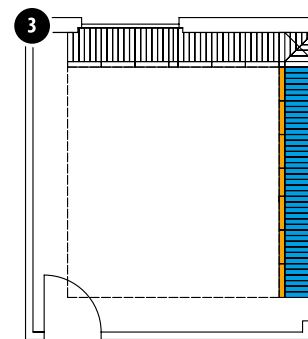

Iniziare la posa di fascia e bindello fino a completare due lati dell'ambiente come illustrato, avendo l'accortezza di posare l'eventuale pezzo tagliato contro la parete, in modo da poter poi coprire il taglio con il battiscopa.

Begin laying the outer border band and the inner border line, to complete two sides of the room as illustrated, taking care to lay the cut piece against the wall so that the cut can then be covered with the skirting board.
Commencer la pose des lames de bordure et de raccord et compléter les deux côtés d'après l'illustration, en prenant soin de poser chaque pièce coupée contre le mur, de manière à pouvoir couvrir le côté coupé avec la plinthe.
Beginnen Sie, wie gezeigt, mit der Verlegung des äußeren Streifens und des inneren Randes bis zur Fertigstellung von zwei Seiten des Raumes. Achten Sie dabei darauf, dass eventuell geschnittene Stück zur Wand zu richten, so dass der Schnitt später mit der Sockelleiste verdeckt werden kann.
Iniciar la colocación de línea de borde exterior y línea de borde interior hasta completar dos lados de la habitación de la manera ilustrada, cuidando colocar la eventual pieza cortada contra la pared, a fin de poder cubrir el corte con el rodapié.
Начните укладку бордюра и внутренней полосы вплоть до завершения двух сторон помещения, как показано, обращая внимание на то, чтобы укладывать отрезанную сторону к стене, чтобы затем накрыть срез плинтусом.

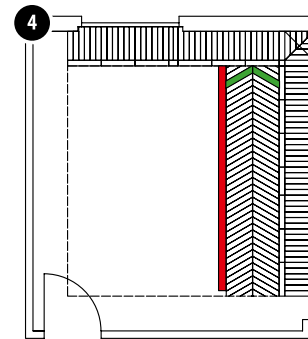

Posare il primo Chevron del tappeto centrale come evidenziato in figura. Utilizzare il bindello posato in precedenza e una staggia adeguatamente posizionata come guida. Proseguire la posa fino a terminare l'intera sezione.

Lay the first chevron of the central 'rug' section as shown in the figure. Use the inner border line laid earlier and a suitably positioned levelling bar as a guide. Keep laying until the entire section is finished.
Poser le premier Chevron du tapis central d'après la figure. Utiliser la lame de raccord posée précédemment et une règle correctement positionnée servant de guide. Continuer la pose pour terminer l'ensemble de la section.
Verlegen Sie das erste Chevron des mittleren Teppichs, wie in der Abbildung gezeigt. Verwenden Sie der zuvor verlegte innere Rand und ein angemessen positioniertes Zieheisen als Führung. Setzen Sie die Verlegung bis zur Fertigstellung des gesamten Bereichs fort.
Colocar el primer Chevron de la alfombra central procediendo de la manera ilustrada en la figura. Utilizar la línea de borde interior colocada anteriormente y una regla adecuadamente posicionada como guía. Proseguir la colocación hasta terminar la sección completa.
Уложите первую елочку центрального ковра, как показано на рисунке. Используйте ранее уложенную полосу и правильно уложенную рейку в качестве направляющей. Продолжите укладку вплоть до завершения всего участка.

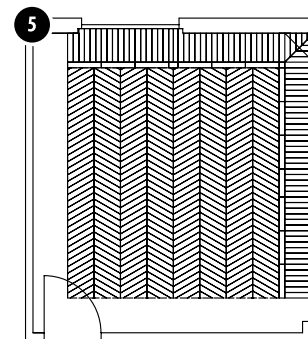

Terminare in questo modo l'intera posa del tappeto centrale.

Proceeding in this fashion, finish laying the entire central 'rug' section.
Terminer la pose du tapis central suivant cette modalité.
Beenden Sie auf diese Weise die gesamte Verlegung des mittleren Teppichs.
Terminar de esta forma la colocación completa de la alfombra central.
Завершите таким образом всю укладку центрального ковра.

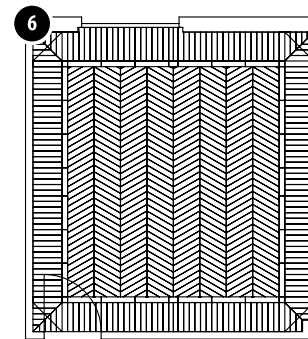

Concludere la stanza con la posa di fascia e bindello mancanti.

Finish the room by laying the missing part of the outer border band and the inner border line.
Conclure la pièce en posant les lames de bordure et de raccord manquantes.
Stellen Sie den Raum durch Verlegung der äußeren Streifen und inneren Ränder fertig, die verbleiben.
Concluir la habitación con la colocación de las restantes líneas de borde exterior y líneas de borde interior.
Завершите работу укладкой недостающего бордюра и полосы.

LEGENDA. KEY. LÉGENDE. LEGENDE. LEYENDA. ОБОЗНАЧЕНИЯ.

Staggia.
Levelling bar. Barre. Zieheisen.
Regla. Рейка.

Inizio posa Chevron.
Start chevron laying. Début de pose Chevron. Beginn der Chevron-Verlegung. Inicio de colocación Chevron. Начало укладки елочки.

Bindello.
Inner border line. Lame de raccord. Innerer Rand.
Línea de borde interior. Полоса.

Fascia.
Outer border band. Lame de bordure. Äußerer Streifen.
Línea de borde exterior. Бордюра.

Senso di posa.
Laying direction. Sens de pose. Verlegerichtung.
Dirección de colocación. Направление укладки.

Imballaggi. Packages. Emballages. Verpackungen. Emballages. Упаковка.

Table with 8 columns: FORMATO Size, PZ. X SCAT. Pieces x box, MQ. X SCAT. Sqm x box, KG X SCAT. Weight x box, SCAT. X PAL. Boxes x pal., MQ. X PAL. Sqm x pal., KG X PAL. Weight x pal., CM h PAL. cm h pal. Includes rows for 20x120, 40x120, and Battiscopa.

Table with 8 columns: FORMATO Size, PZ. X SCAT. Pieces x box, MQ. X SCAT. Sqm x box, KG X SCAT. Weight x box, SCAT. X PAL. Boxes x pal., MQ. X PAL. Sqm x pal., KG X PAL. Weight x pal., CM h PAL. cm h pal. Includes rows for PEZZI SPECIALI 20 mm R11 Trims, Gradone Bordo, and Griglia.

I pesi riportati in tabella sono indicativi in quanto possono subire leggere variazioni per motivi produttivi. - The weights stated in the chart are approximate as some changes may be necessary for production reasons.

* Nuova palletizzazione disponibile (ad esaurimento dello stock esistente). - New pallet configuration (once current stock fully exhausted).

Il peso dei PEZZI SPECIALI 20 mm indicato in tabella si riferisce al peso del singolo pezzo. Per calcolare il peso complessivo del materiale imballato occorrerà aggiungere al peso in tabella il peso dell'imballo e della paletta.

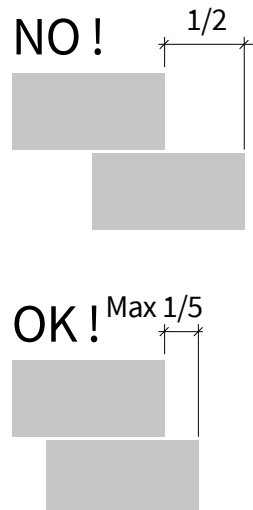

Attenzione. Attention. Attention. Warnung. Atención. Внимание.

Si consiglia di mantenere una fuga di 2 mm per la posa in monoformato degli articoli rettificati. Si consiglia di mantenere una fuga di 3 mm per la posa in multiformato (da 2 formati e oltre) degli articoli rettificati.

If you are laying same sized straightened-edged tiles, we recommend you keep a 2 mm joint. On conseil de préserver un joint de 2 mm pour la pose en mon format des articles rectifiés.

Es wird geraten, eine Fuge von 2 mm bei der Verlegung der geschliffenen Artikel im Einzelformat einzuhalten. Se aconseja mantener una junta de 2 mm para la colocación en monoformato de los artículos rectificadas.

Рекомендуем оставлять межплиточный шов 2 мм при укладке обрезных изделий только одного формата. Para obtener un resultado optimizado se aconseja utilizar las cuñas durante la colocación.

Per un risultato ottimale si consiglia di utilizzare i cunei durante la posa.

For a perfect result, we recommend you use wedges during laying. Nous conseillons d'utiliser les coins durant la pose pour un résultat optimal.

ISO 13006 - G - Bia (E ≤ 0,5%) UNI EN 14411 - G GRES PORCELLANATO IN MASSA. FULL BODY PORCELAIN TILES. GRES CERAME PLEINE MASSE.

Technical specifications table for ISO 13006 - G - Bia tiles. Includes rows for CARATTERISTICA SPECIFICATION, LUNGHEZZA E LARGHEZZA, SPESSORE, ORTOGONALITÀ, and ASSORBIMENTO D'ACQUA.

AD: **Marketing La Fabbrica S.p.A.**
Print: **BBold srl**
Edizione II - Gennaio 2020

Distribuito în România - Gada Ceramic București
Str. Vlad Județu 48
<https://gadaceramic.ro/produs/gresie-amazon/>

Le cromie, le strutture e le grafiche delle piastrelle riprodotte nelle immagini del catalogo potrebbero non corrispondere fedelmente al prodotto industriale.
The colours, structures, and patterns of the tiles illustrated in the catalogue might not correspond exactly to the actual product.
Les tonalités, les structures et les graphismes des carreaux reproduits sur les images du catalogue pourraient ne pas correspondre idéalement au produit industriel.
Es ist möglich, dass die im Katalog abgebildeten Fliesen in Bezug auf Farbton, Struktur und Grafik vom Industrieerzeugnis abweichen.
Las estructuras, los colores y las gráficas de las baldosas reproducidas en las imágenes del catálogo podrían no coincidir fielmente con el producto industrial.
Описание оттенков цвета, структура и графическое изображение на плитках, которые напечатаны в каталоге могут не соответствовать действительному промышленному продукту.

La Fabbrica S.p.A. si riserva di apportare, senza alcun preavviso, le modifiche che riterrà più opportune al fine di migliorare il prodotto.
Quanto riportato è da considerarsi indicativo e non esaustivo in riferimento ai colori e alle caratteristiche estetiche dei prodotti.
La Fabbrica S.p.A. reserves the right to make any changes it deems fit in order to improve the product, without prior notice.
All images are provided for illustrative purposes only and other colours and aesthetic features are available.
La Fabbrica S.p.A. se réserve le droit d'apporter, sans préavis, les modifications qu'elle jugera opportunes afin d'améliorer le produit.
Les informations ci-dessus sont fournies à titre indicatif et elles ne sont pas contraignantes en ce qui concerne les couleurs et les caractéristiques esthétiques des produits.
Die Firma La Fabbrica S.p.A. behält sich vor, ohne jegliche vorherige Ankündigung jene Änderungen vorzunehmen, die sie zur Verbesserung des Produktes für angebracht hält.
Die Angaben sind bezüglich der Farben und ästhetischen Eigenschaften der Produkte als Richtwerte und nicht als vollständig anzusehen.
La Fabbrica S.p.A. se reserva la posibilidad de introducir, sin obligación de aviso previo, las modificaciones que considere más indicadas para mejorar el producto.
Las cualidades del material presentado deben considerarse de modo genérico, no siendo exhaustivas en cuanto a los colores y a las características estéticas de los productos.
La Fabbrica S.p.A. оставляет за собой право на внесение без предварительного уведомления изменений, которые она считает целесообразными для улучшения продукции.
Приведенные указания должны считаться ориентировочными и не исчерпывающими в том, что касается цветов и эстетических характеристик продукции.

Certificazioni di prodotto. Product certification. Certification de produit.
Produkt Zertifizierungen. Certificaciones de producto. Сертификация.



Certificazione obbligatoria per l'esportazione in Cina.
Certification mandatory for export to China.
Certification obligatoire pour l'exportation en Chine.
Für den Export nach China obligatorische Zertifizierung.
Certificación obligatoria para la exportación a China.
Обязательная сертификация для Экспорта в Китай.



Azienda Certificata
Certified Company



Distribuitor în România - Gada Ceramic București
Str. Vlad Județu 48
<https://gadaceramic.ro/produs/gresie-amazon/>

Gennaio 2020 - CAT076020



Civilization of Beauty

La Fabbrica S.p.A.
Via Emilia Ponente, 925
48014 Castel Bolognese (RA) Italy
Tel. +39 0546 - 659911 - Fax +39 0546 - 656223
www.lafabbrica.it - info@lafabbrica.it

A company part of



FOLLOW US

